



## Air Purifier



"Plasmacluster" and "Device of a cluster of grapes" are trademarks of Sharp Corporation.

HIGH-DENSITY 7000\*

- EN Operation manual
- DE Bedienungsanleitung
- FR Manuel d'utilisation
- IT Manuale di istruzioni
- ES Manual de uso
- NL Bedieningshandleiding

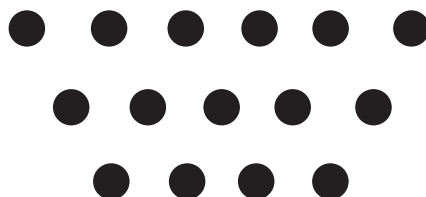

*Love Air*

Bedienungsanleitung heruntergeladen  
von der Website [loveair.de](http://loveair.de)

## Air Purifier

**FP-J30EU**

\* The number in this technology mark indicates an approximate number of ions supplied into air of 1 cm<sup>3</sup>, which is measured around the centre of a room applicable floor area (at 1.2 m height above the floor) when the product is placed close to a wall at the MED mode setting.

## Bitte lesen, bevor Sie Ihren neuen Luftreiniger benutzen

Der Luftreiniger saugt Raumluft durch den Lufteinzug ein, lässt diese durch einen Vorfilter, einen Deo-Filter und einen HEPA-Filter im Hauptgerät strömen und gibt sie dann durch den Luftauslass wieder in den Raum ab. Der HEPA-Filter kann 99,97 % der Staubpartikel mit einer Mindestgröße von 0,3 Mikron, die den Filter passieren, entfernen und trägt dazu bei, Gerüche zu absorbieren. Der Deofilter absorbiert schrittweise Gerüche, während Sie den Filter passieren.

Einige der vom Filter absorbierten Gerüche werden womöglich erst im Laufe der Zeit aufgespalten, was zu zusätzlichen Gerüchen führen kann. Je nach Einsatzbereich, besonders wenn das Hauptgerät in geruchsintensiven Umgebungen eingesetzt wird, können die Gerüche im Vergleich zum Hausgebrauch schon früher verstärkt auftreten. Wenn diese Gerüche weiterbestehen, ersetzen Sie die Filter. (Seite 9)

### HINWEIS

- Der Luftreiniger ist dazu bestimmt, Staub und Gerüche aus der Luft zu entfernen. Der Luftreiniger ist nicht dazu bestimmt, schädliche Gase wie Kohlenstoffmonoxid im Zigarettenrauch zu entfernen. Wenn die Geruchsquelle weiterhin bestehen bleibt, kann der Luftreiniger den Geruch nicht vollständig entfernen.

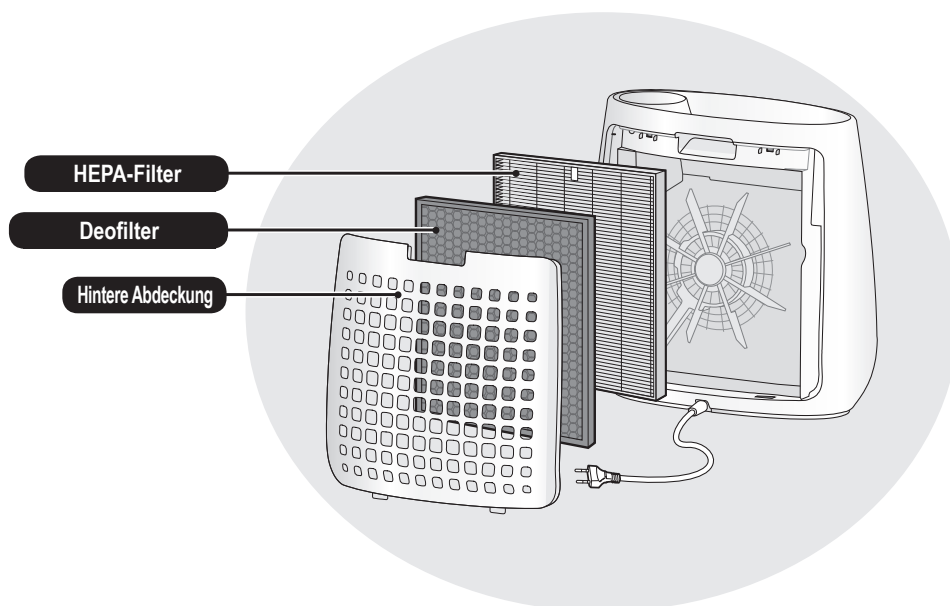

## MERKMALE

**Eine einzigartige Kombination aus Luftaufbereitungstechnologie Filtersystem + Plasmacluster**

### **FÄNGT STAUB AUF\***

Der Vorfilter fängt Staub und andere große Partikel aus der Luft auf.

### **VERRINGERT GERÜCHE**

Deofilter absorbiert viele gewöhnliche Haushaltsgerüche.

### **REDUZIERT POLLEN & SCHIMMEL\***

Der HEPA-Filter fängt 99,97 % der Partikel mit einer Mindestgröße von 0,3 Mikronen auf. (JEM1467)

### **FRISCHT AUF**

Der Plasmacluster reinigt die Luft, ähnlich wie die Natur, indem er ein Gleichgewicht zwischen ausgestoßenen positiven und negativen Ionen herstellt.

\*Wenn Luft das Filtersystem passiert.

## INHALT

<b>WICHTIGE SICHERHEITSANWEISUNGEN</b> ...	2
<b>BEZEICHNUNG DER BAUTEILE</b> .....	4
<b>FILTEREINBAU</b> .....	5
<b>BETRIEB (BEDIENUNG)</b> .....	6
<b>PFLEGE UND WARTUNG</b> .....	8
<b>ERSATZ-RICHTLINIEN</b> .....	9
<b>FEHLERBEHEBUNG</b> .....	10
<b>TECHNISCHE ANGABEN</b> .....	11

Vielen Dank für den Kauf des Sharp-Luftreinigungsapparats. Bitte lesen Sie sich diese Bedienungsanleitung sorgfältig durch. Vor der Verwendung dieses Produkts sollten Sie unbedingt folgendes Kapitel durchlesen: "Wichtige Sicherheitsanweisungen". Bewahren Sie dieses Handbuch nach dem Lesen sorgfältig auf, um jederzeit darauf zurückgreifen zu können. Damit Sie jederzeit bequem darauf zugreifen können, sollten Sie dieses Handbuch an einem leicht zugänglichen Ort aufbewahren.

# WICHTIGE SICHERHEITSANWEISUNGEN

Bei der Verwendung von Elektrogeräten sollten immer grundlegende Sicherheitsvorkehrungen befolgt werden:

**WARNUNG** – Beachten Sie immer folgende Punkte, um das Risiko von Elektroschocks, Feuer oder Verletzungen zu vermeiden:

- Bitte lesen Sie alle Anweisungen sorgfältig durch, bevor Sie das Hauptgerät benutzen.
- Bitte nur an eine 220-240 Volt-Steckdose anschließen.
- **Dieses Gerät kann sowohl von Kindern ab 8 Jahren als auch von Personen mit eingeschränkten physischen und geistigen Fähigkeiten sowie mit Mangel an Erfahrung und Kenntnis verwendet werden, vorausgesetzt sie werden bei der Verwendung beaufsichtigt oder wurden bezüglich der möglichen Gefahren unterwiesen. Kinder dürfen nicht mit dem Gerät spielen. Die Reinigung und Wartung darf nicht von Kindern ohne Aufsicht durchgeführt werden.**
- **Wenn das Stromkabel beschädigt ist, muss es vom Hersteller, seinem Kundendiensttechniker, einem zugelassenen Sharp-Service-Center oder von ähnlich qualifizierten Personen ersetzt werden, um Gefahren zu vermeiden. Kontaktieren Sie das nächste Service-Center bei Problemen, Umbauten oder Reparaturen.**
- **Sie dürfen das Hauptgerät nicht selbst reparieren oder auseinanderbauen.**
- **Ziehen Sie immer den Netzstecker, ehe Sie Wartungsmaßnahmen durchführen, wenn Sie einen Filter anbringen oder ersetzen und wenn Sie das Gerät lange Zeit nicht benutzen. Ansonsten kann ein Kurzschluss auftreten, der zu einem Stromschlag oder Feuer führen kann.**
- Verwenden Sie das Hauptgerät nicht, wenn das Stromkabel beschädigt oder die Verbindung zur Wandsteckdose gelockert ist.
- Entfernen Sie regelmäßig den Staub vom Stecker.
- Stecken Sie keine Finger oder Fremdkörper in den Lufteinzug oder -ausgang.
- Wenn Sie den Stecker herausziehen, halten Sie ihn lediglich fest und ziehen Sie nicht am Kabel.  
Ansonsten kann ein Kurzschluss auftreten, der zu einem Stromschlag oder Feuer führen kann.
- Achten Sie darauf, das Stromkabel nicht zu beschädigen, dies kann zu Elektroschocks, Überhitzung oder Bränden führen.
- Ziehen Sie den Stecker nicht mit feuchten Händen heraus.
- Stellen Sie das Hauptgerät nicht in die Nähe von heißen Gegenständen, wie Öfen und Heizungen, oder an Orte, wo es in Kontakt mit Dampf kommen kann.
- Betreiben Sie das Hauptgerät nicht in Räumen, wenn Sie Insektenspray verwenden. Betreiben Sie das Hauptgerät nicht in Räumen, in welchen sich Ölreste, Rauch von Räucherstäbchen, Funken brennender Zigaretten oder chemische Dämpfe in der Luft befinden. Betreiben Sie das Hauptgerät nicht an Orten, an denen es feucht werden könnte, wie in einem Badezimmer.
- Seien Sie vorsichtig, wenn Sie das Hauptgerät reinigen. Ätzende Reinigungsmittel können das Gehäuse beschädigen.
- Lassen Sie das Hauptgerät nicht mit Wasser in Berührung kommen. Ansonsten kann ein Kurzschluss oder Stromschlag verursacht werden.

**HINWEIS** – Wenn das Hauptgerät den Radio- oder Fernsehempfang stört  
Wenn der Luftreiniger Interferenzen mit Radio- oder Fernsehempfang auslöst,  
versuchen Sie dies folgendermaßen zu beheben:

- Richten Sie die Antenne neu aus oder positionieren Sie sie an einem anderen Ort.
- Erhöhen Sie den Abstand zwischen dem Hauptgerät und dem Radio oder Fernseher.
- Schließen Sie das Gerät an die Steckdose eines anderen Stromkreises an dem des Radios oder des Fernsehers an.
- Bitten Sie den Händler oder einen qualifizierten Rundfunktechniker um Hilfe.

## VORSICHTSMASSNAHMEN WÄHREND DES BETRIEBS

- Nicht den Lufteinlass und -ausgang blockieren.
- Hauptgerät immer nur in aufrechter Position betreiben.
- Bewegen Sie das Hauptgerät nicht, wenn es im Betrieb ist.
- Wenn Sie das Hauptgerät tragen, halten Sie es an beiden Seitengriffen fest.
- Steht das Hauptgerät auf einer unebenen Oberfläche, einem dicken Teppich oder einem Boden, der leicht beschädigt werden kann, heben Sie es an, wenn Sie es bewegen.
- Betreiben Sie das Hauptgerät nicht ohne ordnungsgemäß eingesetzte Filter.
- Den HEPA- und den Deofilter nicht waschen und wiederverwenden. Das senkt nicht nur die Filterleistung, sondern kann sogar zu Stromschlägen oder Fehlfunktionen führen.
- Das Äußere nur mit einem weichen Tuch reinigen. Benutzen Sie keine flüchtigen Flüssigkeiten oder Reinigungsmittel. Die Oberfläche des Hauptgerät kann beschädigt werden oder Risse bekommen, wenn Sie Waschbenzin, Farbverdünner oder Polierpulver verwenden.
- Hauptgerät von Wasser fernhalten.
- Putzen Sie die hintere Abdeckung während der Wartung nicht zu stark.

## INSTALLATIONS RATGEBER

- Vermeiden Sie die Verwendung an Orten, an denen Möbel, Stoffe oder andere Gegenstände mit dem Hauptgerät in Berührung kommen und den Lufteinzug und -ausgang einschränken können.
- Vermeiden Sie die Verwendung an Standorten, an denen das Hauptgerät Kondensation oder drastischen Temperaturschwankungen ausgesetzt ist. Geeignete Bedingungen sind ein Zimmertemperaturbereich zwischen 0 und 35 °C.
- Stellen Sie das Hauptgerät auf eine ebene und feste Oberfläche mit ausreichender Luftzirkulation. Wenn Sie das Hauptgerät auf einen schweren Teppich stellen, kann es leicht vibrieren.
- Vermeiden Sie Standorte, an ein Einfluss durch Fett oder öligem Rauch besteht. Andernfalls kann es zu Rissen an der Außenseite des Hauptgeräts kommen.
- Die Staubsammelleistung des Hauptgeräts bleibt gleich, selbst wenn Sie das Hauptgerät nur 3 cm weit von der Wand entfernt aufstellen, jedoch können die umgebenden Wände und der Boden verschmutzt werden. Stellen Sie das Hauptgerät bitte in einiger Entfernung zu einer Wand auf. Die Wand direkt hinter dem Luftauslass kann im Laufe der Zeit verschmutzt werden. Wenn Sie das Hauptgerät längere Zeit am gleichen Ort benutzen, reinigen Sie die Wände um das Gerät herum regelmäßig.

## FILTER-RATSCHLÄGE

- Befolgen Sie die Anweisungen in diesem Handbuch für eine ordnungsgemäße Filterpflege und -wartung.  
(Seite 8)

# BEZEICHNUNG DER BAUTEILE

## VORDERSEITE

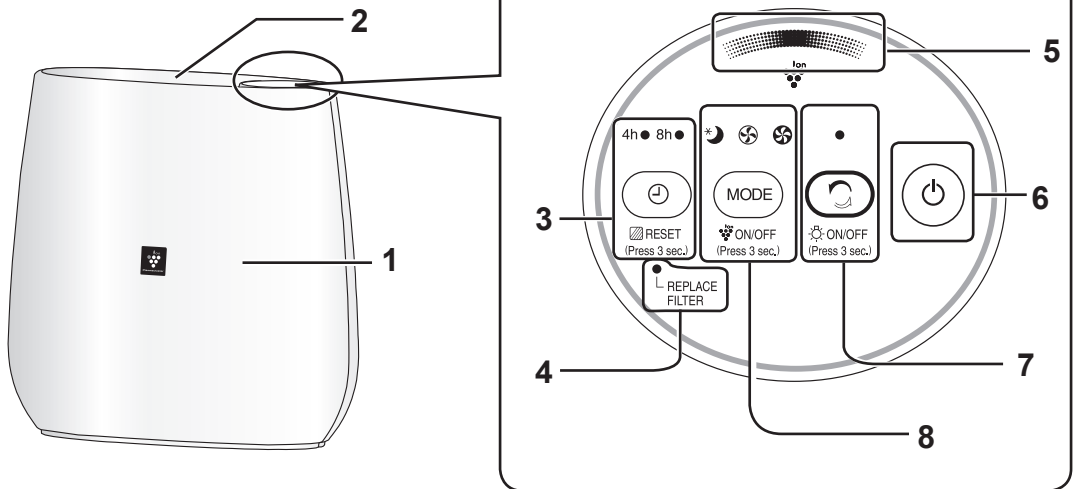

## RÜCKSEITE

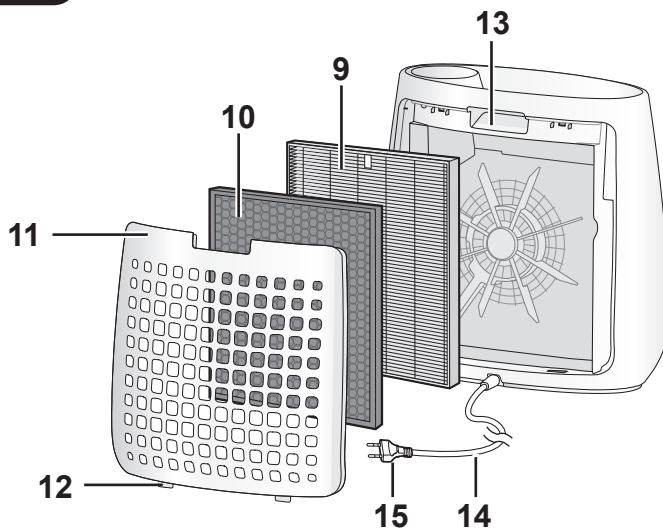

1	Hauptgerät	8	MODUS-Taste, Anzeigeleuchte (grün) (3 Sek. drücken) Plasmacluster Ion AN/AUS
2	Luftauslass	9	HEPA-Filter
3	AUS-ZEITSCHALTER, Anzeigeleuchte (grün) (3 Sek. drücken) Filter-Reset-Taste	10	Deo filter
4	Filterersatzanzeigeleuchte (orange)	11	Hintere Abdeckung (Vorfilter)
5	Plasmacluster-Ionen-Anzeigeleuchte (blau)	12	Untere Laschen
6	EIN-AUSSCHALT-Taste	13	Griff
7	Taste Ionendusche-Reinigung, Anzeigeleuchte (grün) (3 Sek. drücken) LICHT EIN/AUS-Taste	14	Netzkabel
		15	Stecker

Damit die Qualität des Filters gewährleistet bleibt, ist er in den Gerätekörper eingesetzt und in einem Plastikbeutel verpackt. Ehe Sie das Hauptgerät verwenden, müssen Sie den Filter aus dem Plastikbeutel nehmen.

## 1 Die hintere Abdeckung entfernen.

Ziehen Sie die Hintere Abdeckung ab, während Sie das Hauptgerät halten.



## 2 Den Plastikbeutel vom Filter entfernen.

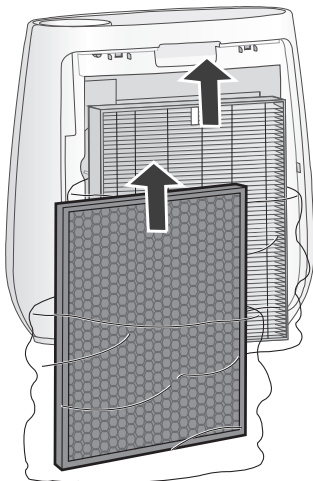

## 3 Den Filter in das Hauptgerät einsetzen.

Setzen Sie den Filter nicht falsch herum ein, ansonsten funktioniert das Hauptgerät nicht ordnungsgemäß.

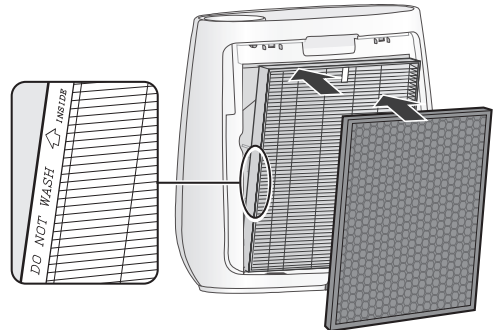

## 4 Die hintere Abdeckung wieder am Gerätekörper anbringen.

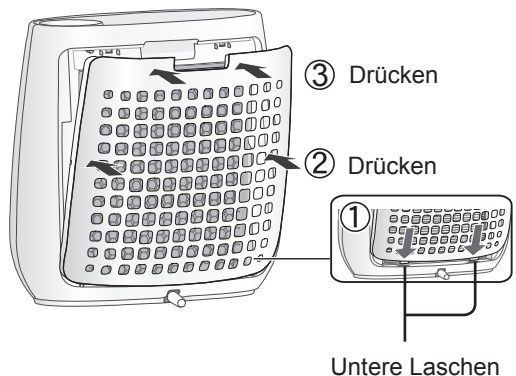

• Betreiben Sie das Hauptgerät nicht ohne den Filter.

# BETRIEB (BEDIENUNG)

## SAUBERE LUFT

### START

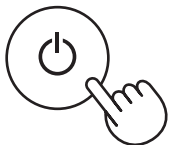

### STOPP

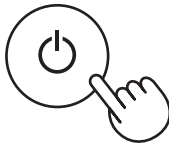

- Wählen Sie die gewünschte Lüftergeschwindigkeit aus.
- Solange das Stromkabel nicht ausgesteckt wurde, beginnt der Betrieb in dem vorherigen Betriebsmodus.

## IONENDUSCHE-REINIGUNG

Stößt Plasmacluster-Ionen mit hoher Dichte und einem starken Luftfluss 60 Minuten aus.

### START



### HINWEIS

- Wenn der Betrieb beendet ist, wird das Hauptgerät in den vorherigen Betriebsmodus zurückkehren. In diesem Modus kann das Gerät den anderen Modus und  ändern.
- Wenn Plasmacluster Ion EINGESCHALTET ist, wird Plasmacluster Ion nicht aktiviert.

## LÜFTERGESCHWINDIGKEIT

MODE



MED



MAX



SCHLAF



### HINWEIS

### SCHLAF \*

- Der Betrieb des Hauptgeräts erfolgt bei niedriger Lüftergeschwindigkeit sehr leise. Die Plasmacluster-Ionen-Anzeige schaltet sich automatisch ab. Selbst wenn die Anzeige aus ist, werden Plasmacluster-Ionen in die Luft abgegeben, außer wenn Plasmacluster Ion durch  abgeschaltet wird.

 ON/OFF  
(Press 3 sec.)



# AUSSCHALT-ZEITSCHALTER

Wählen Sie die Zeit für das Abschalten des Hauptgeräts beim Betrieb. Das Hauptgerät stoppt automatisch, sobald die ausgewählte Zeit erreicht ist.

4h ● 8h ○

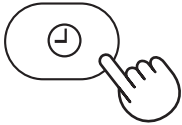

# Lichtsteuerung

Sie können die Plasmacluster-Ionen-Anzeige auf AUS stellen, wenn die Plasmacluster-Ionen-Anzeige hell leuchtet.

**EIN**



☀ ON/OFF  
(Press 3 sec.)

mehr als 3 Sekunden



**OFF (AUS)**



☀ ON/OFF  
(Press 3 sec.)

mehr als 3 Sekunden

## HINWEIS

- Wenn der Betrieb des Hauptgeräts startet, wird der zuletzt eingestellte Modus aktiviert.

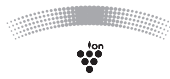

# Plasmacluster-Ionen EIN/AUS

Wenn Plasmacluster Ion EINGESCHALTET ist, schaltet sich die Plasmacluster-Ionen-Anzeigeleuchte ein. (blau)

**EIN**

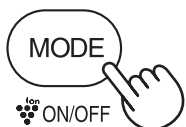

☀ ON/OFF  
(Press 3 sec.)

mehr als 3 Sekunden



**OFF (AUS)**

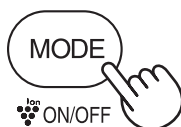

☀ ON/OFF  
(Press 3 sec.)

mehr als 3 Sekunden

## HINWEIS

Wenn die Anzeige AUS ist,

- Wenn Plasmacluster Ion EIN ist,



3 Sek.



- Wenn Plasmacluster Ion AUS ist,



3 Sek.





Damit dieser Luftreiniger optimal funktioniert, sollten Sie das Hauptgerät und den Filter regelmäßig reinigen.

Stecken Sie das Netzkabel aus der Wandsteckdose aus, ehe Sie Wartungsarbeiten durchführen.

## Hintere Abdeckung (Vorfilter)

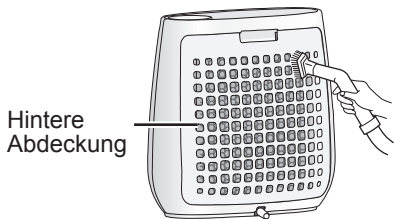

Entfernen Sie mit einem Staubsauger oder einem ähnlichen Werkzeug vorsichtig den Staub von der hinteren Abdeckung.

### VORSICHT

Wenden Sie keinen übermäßigen Druck an, wenn Sie die hintere Abdeckung reinigen.

### HINWEIS

#### Wie man hartnäckige Verschmutzungen entfernt

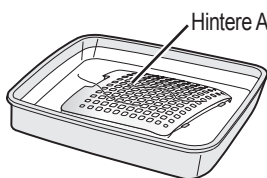

1. Füllen Sie ein wenig Küchenreiniger in das Wasser und lassen Sie es etwa 10 Minuten lang einwirken.
2. Spülen Sie den Küchenreiniger mit frischem Wasser ab.
3. Den Filter an einem gut belüfteten Platz vollständig trocknen lassen.

## Filter

HEPA-Filter  
Etikett

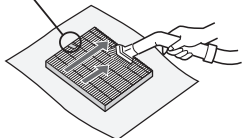

Deofilter

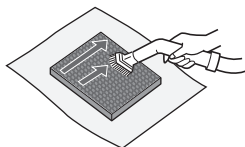

Entfernen Sie vorsichtig Staub mit einem Staubsaugeraufsatz oder einem ähnlichen Werkzeug vom HEPA-FILTER und vom Deofilter.

### VORSICHT

Nicht mit Wasser WASCHEN und in der Sonne TROCKNEN. Die Filter sind fragil, achten Sie darauf, nicht zu viel Druck auszuüben.

- HEPA-Filter

Reinigen Sie lediglich diejenige Seite, auf welcher das Schild angebracht ist.

Reinigen Sie die andere Seite nicht; sonst wird der Filter beschädigt.

- Deofilter

Die Reinigung kann an beiden Seiten erfolgen.

## Hauptgerät



### Mit einem trockenen und weichen Tuch abwischen

Falls Flecken oder Schmutz hartnäckig sind, benutzen Sie ein weiches Tuch, das mit warmem Wasser befeuchtet wurde.

### VORSICHT

- **Keine flüchtigen Flüssigkeiten verwenden**

Benzol, Farbverdünner und Polierpulver usw. können die Oberfläche beschädigen.

- **Keine Reinigungsmittel verwenden**

Inhaltsstoffe dieser Reinigungsmittel können das Hauptgerät beschädigen.



## Filter

### Zeitpunkt zum Wechseln des Filters

Wenn sich die Ersatzfilteranzeigeleuchte einschaltet\*

#### HEPA-Filter

Modell: FZ-F30HFE

#### Deofilter

Modell: FZ-F30DFE

Ersetzen Sie den Filter entsprechend der Anweisungen, die dem Ersatzfilter beiliegen.

Nachdem Austausch stecken Sie den Stecker in die Steckdose ein und drücken 3 Sekunden lang den Ein-Aus-Schalter (POWER) und den AUS-Zeitschalter (OFF TIMER).

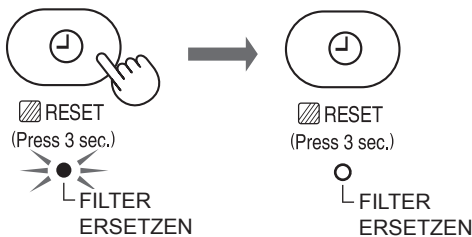

\*Die Filterersatz-Anzeigeleuchte schaltet sich nach etwa 17.500 Stunden im Ruhemodus ein. (2 Jahre × 24 Stunden = 17.500)

Die Lebensdauer des Filters hängt von der Betriebsart ab.

### Sie dürfen den Filter nicht waschen und wiederverwenden

Filterlebensdauer und Ersatzzeitspanne basieren auf der Bedingung, dass am Tag 5 Zigaretten geraucht werden und dass die Staubfangleistung im Vergleich mit einem neuen Filter um die Hälfte reduziert ist.

Die Lebenszeit des Filters hängt von der Raumumgebung, der Verwendung und dem Aufstellungsort des Hauptgeräts ab.

Wir empfehlen, den Filter häufiger zu ersetzen, wenn das Produkt unter Bedingungen verwendet wird, die um einiges intensiver sind, als die bei einem üblichen Hausgebrauch.

- Kontaktieren Sie ihren Händler für den Kaufs eines Ersatzfilters.
- Benutzen Sie nur Filter, die für dieses Produkt entwickelt wurden.

### Entsorgung der Filter

Entsorgen Sie den ersetzten Filter bitte entsprechend den örtlichen Umweltschutzrichtlinien und -bestimmungen.

#### HEPA-Filter

- Filter: Polypropylen
- Rahmen: Polyester



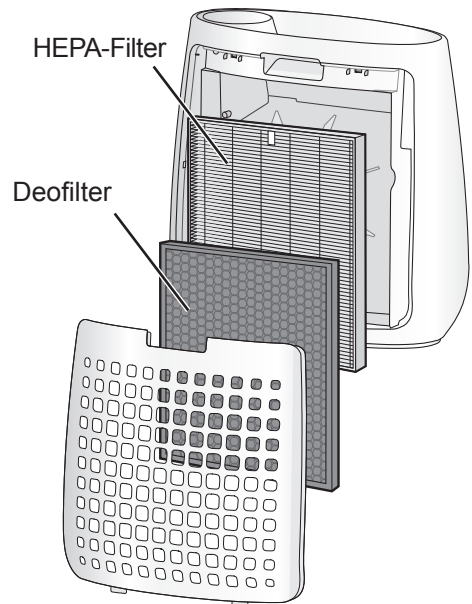

#### Deofilter

- Polypropylen
- Polyester
- Aktivkohle



# FEHLERBEHEBUNG

Bevor Sie den Kundendienst anrufen, lesen Sie sich bitte zuerst die Tabelle „Fehlerbehebung“ durch, da das Problem möglicherweise keine Fehlfunktion des Hauptgeräts ist.

PROBLEM	BEHEBEN (keine Fehlfunktion)
<b>Staub und Rauch werden nicht entfernt</b>	<ul style="list-style-type: none"> <li>• Filter reinigen oder ersetzen, da sie womöglich schwer verschmutzt sind. (Beziehen Sie sich auf Seite 8, 9)</li> <li>• Vergewissern Sie sich, dass der Plastikbeutel vom Filter entfernt wurde. (Beziehen Sie sich auf Seite 5)</li> </ul>
<b>Im Hauptgerät ist ein Klick- oder Tickgeräusch zu hören.</b>	<ul style="list-style-type: none"> <li>• Ein Klick- oder Tickgeräusch kann entstehen, wenn das Hauptgerät Ionen erzeugt. (Beziehen Sie sich auf Seite 7)</li> </ul>
<b>Die ausgestoßene Luft weist einen Geruch auf.</b>	<ul style="list-style-type: none"> <li>• Überprüfen Sie, ob die Filter stark verschmutzt sind. Ersetzen Sie den Filter.</li> </ul>
<b>Geruch durch einen neuen Filter.</b>	<ul style="list-style-type: none"> <li>• Unmittelbar nach dem Entfernen des Plastikbeutels kann ein leichter Geruch auftreten. Dieser Geruch beeinträchtigt nicht die Filterleistung und ist für Menschen unschädlich.</li> </ul>
<b>Die Plasmacluster-Ionen-Anzeige leuchtet nicht.</b>	<ul style="list-style-type: none"> <li>• Überprüfen Sie, ob der SCHLAF-Modus ausgewählt wurde. Die Plasmacluster-Ionen-Anzeigeleuchte wird 3 Sekunden nach der Auswahl des SCHLAF-Modus abgeschaltet.</li> <li>• Überprüfen Sie, ob Plasmacluster Ion AUS ausgewählt wurde. Drücken Sie 3 Sekunden lang  , damit Ein (On) leuchtet.  (Press 3 sec.)</li> <li>• Überprüfen Sie, ob Lichtsteuerung AUS (Off) ausgewählt wurde. Drücken Sie 3 Sekunden lang  , damit Ein (On) leuchtet.  (Press 3 sec.)</li> </ul>
<b>AUTO-NEUSTART</b>	<ul style="list-style-type: none"> <li>• Selbst wenn der Stecker herausgezogen wurde oder die Sicherung während des Betriebs herausgeflogen ist, beginnt das Hauptgerät wieder im vorigen Betriebsmodus und mit den vorigen Einstellungen, wenn der Strom zurückkehrt.</li> </ul>

## OFF (AUS)

(Bei AUSGESCHALTETEM Hauptgerät)

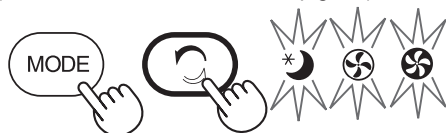

(Gleichzeitig länger als 3 Sek.)



Wenn die Leuchten , , \*  3 Sekunden lang blinken, ist die Einstellung auf „AUS“ (OFF).

## EIN (Standard)

(Bei AUSGESCHALTETEM Hauptgerät)



(Gleichzeitig länger als 3 Sek.)

Wenn die Leuchten , , \*  10 Sekunden lang aufleuchten, ist die Einstellung auf „EIN“ (ON).

# TECHNISCHE ANGABEN

DE

Stromversorgung	220-240 V 50-60 Hz		
Lüftergeschwindigkeit-Einstellung	MAX	MED (MITTEL)	SCHLAF
Nennleistung (W)	50	30	13
Lüftergeschwindigkeit (m <sup>3</sup> /Stunde)	180	120	60
Standby-Leistung (W)	0,6		
Empfohlene Raumgröße (m <sup>2</sup> )*1	~22		
Empfohlene Raumgröße für High Density Plasmacluster Ion (m <sup>2</sup> )*2	~16		
Kabellänge (m)	2,0		
Maße (mm)	431 (B) x 211 (T) x 411 (H)		
Gewicht (kg)	4,2		

- \*1
- Die empfohlene Raumgröße eignet sich für den Betrieb des Hauptgeräts bei maximaler Lüftergeschwindigkeit.
  - Die empfohlene Raumgröße stellt den Raum dar, in dem eine bestimmte Menge Staubpartikel innerhalb von 30 Minuten entfernt werden kann. (JEM1467).
- \*2 Die Größe eines Raums, in dem ca. 7000 Ionen pro Kubikzentimeter in der Mitte eines Raums gemessen werden können, wenn das Hauptgerät in der Nähe einer Wand platziert und in einer Höhe von etwa 1,2 Meter vom Boden entfernt mit MITTLEREM Einstellungsmodus betrieben wird.

## Standby-Leistung

Wenn der Stecker in eine Wandsteckdose eingesteckt ist, verbraucht das Hauptgerät Stand-by-Leistung, um die Stromkreise zu betreiben. Um Energie zu sparen, ziehen Sie das Kabel heraus, wenn das Hauptgerät nicht betrieben wird.



Achtung: Ihr Produkt ist mit diesem Symbol gekennzeichnet. Dies bedeutet, dass Elektro-Altgeräte nicht mit dem allgemeinen Hausmüll vermischt werden dürfen. Es gibt ein separates Sammelsystem für diese Produkte.

## A. Entsorgungsinformationen (für Haushalte)

### 1. In der EU

WENN SIE DAS GERÄT ENTSORGEN MÖCHTEN, WERFEN SIE DAS GERÄT WEDER IN DEN HAUSMÜLL NOCH IN EIN FEUER!

Benutzte Elektrogeräte und Elektronikgeräte sollten immer GETRENNT entsorgt und wiederaufbereitet werden, gemäß den örtlichen Gesetzen.

Dies unterstützt den Umweltschutz, das Recycling und trägt zu einer Verringerung der Abfallmenge bei. SCHLECHTE ENTSORGUNG kann aufgrund bestimmter Substanzen gesundheitsschädlich und schädlich für die Umwelt sein! Bringen Sie ALTGERÄTE zu der nächsten Müllsammelstelle.

Wenn Sie sich nicht sicher sind, kontaktieren Sie die zuständigen Behörden oder den Händler für weitere Informationen.

NUR FÜR NUTZER IN DER EU UND EINIGE ANDERE LÄNDERN, WIE Z. B. NORWEGEN UND DIE SCHWEIZ: Die getrennte Entsorgung ist gesetzlich verpflichtend.

Das oben gezeigte Symbol auf Elektrogeräten (oder der Verpackung) soll die Benutzer daran erinnern .

PRIVATNUTZER müssen existierende Rückgabemöglichkeiten für gebrauchte Geräte nutzen. Die Rückgabe ist kostenlos.

Wenn das Gerät für GESCHÄFTSZWECKE verwendet wurde, kontaktieren Sie Ihren SHARP-Händler, der Sie über die Rückgabemöglichkeiten informieren wird. Für die Rückgabe können Kosten anfallen. Kleingeräte (und kleine Mengen) kann auch an Ihrem örtlichen Wertstoffhof abgegeben werden. In Spanien: Kontaktieren Sie bitte ihr örtliches Entsorgungsunternehmen oder die örtlichen Behörden, um mehr über die Entsorgung Ihrer Altgeräte zu erfahren.

### 2. In Nicht-EU-Ländern

Bitte kontaktieren sie Ihre örtlichen Behörden für mehr Informationen über die ordnungsgemäße Entsorgung Ihres Produkts.

In der Schweiz: Alt-Elektrogeräte können kostenlos an den Händler zurückgegeben werden, selbst wenn Sie kein neues Gerät kaufen. Weitere Entsorgungsmöglichkeiten finden Sie unter: [www.swico.ch](http://www.swico.ch) oder [www.sens.ch](http://www.sens.ch).

## B. Entsorgungsinformationen für Geschäftsnutzer.

### 1. In der EU

Wenn das Produkt für gewerbliche Zwecke benutzt wurde und Sie es entsorgen möchten:

Bitte kontaktieren Sie Ihren SHARP-Händler, der Sie über Rückgabemöglichkeiten informieren wird. Die Rücknahme und/oder das Recycling können kostenpflichtig sein. Kleingeräte (und kleine Mengen) können auch an Ihrem örtlichen Wertstoffhof abgegeben werden.

In Spanien: Kontaktieren Sie bitte ihr örtliches Entsorgungsunternehmen oder die örtlichen Behörden, um mehr über die Entsorgung Ihrer Altgeräte zu erfahren.

### 2. In Nicht-EU-Ländern

Bitte kontaktieren sie Ihre örtlichen Behörden für mehr Informationen über die ordnungsgemäße Entsorgung Ihres Produkts.

# MEMO

---

# SHARP

SHARP CORPORATION



**Service  
& Support**

Visit our website:  
[www.sharphomeappliances.com](http://www.sharphomeappliances.com)

Or contact us:



YouTube