

PHILIPS

AC0651



Wichtig!

Lesen Sie dieses Benutzerhandbuch vor dem Gebrauch des Geräts aufmerksam durch, und bewahren Sie sie für eine spätere Verwendung auf.

Vergewissern Sie sich, dass Ihr Luftreiniger mit der aktuellsten Version aktualisiert ist, um die beste Leistung zu gewährleisten. Sie können ihn über die Air+ App aktualisieren.

Achtung!

- Reinigen Sie das Gerät nicht mit Wasser, anderen Flüssigkeiten oder (entzündbaren) Reinigungsmitteln und verhindern Sie, dass diese in das Gerät gelangen, um das Risiko eines Stromschlags und/oder Brandgefahr zu vermeiden.
- Sprühen Sie keine brennbaren Materialien wie zum Beispiel Insektengifte oder Duftstoffe um das Gerät.

Achtung

- Bevor Sie das Gerät an die Stromversorgung anschließen, prüfen Sie, ob die Spannungsangabe auf dem Gerät mit der örtlichen Netzspannung übereinstimmt.
- Ist das Netzkabel defekt, darf es nur von einem Philips Service-Center, einer von Philips autorisierten Werkstatt oder einer ähnlich qualifizierten Person durch ein Original-Ersatzkabel ausgetauscht werden, um Gefährdungen zu vermeiden.
- Verwenden Sie das Gerät nicht, wenn der Adapter, das Netzkabel oder das Gerät selbst defekt oder beschädigt sind.
- Verwenden Sie den nur im Lieferumfang des Geräts enthaltenen zugelassenen Adapter (KA1201A-2400500EU).
- Dieses Gerät kann von Kindern ab 8 Jahren und Personen mit verringerten physischen, sensorischen oder psychischen Fähigkeiten oder Mangel an Erfahrung und Kenntnis verwendet werden, wenn sie bei der Verwendung beaufsichtigt werden oder Anweisung zum sicheren Gebrauch des Geräts erhalten und die Gefahren verstanden haben.
- Kinder dürfen nicht mit dem Gerät spielen.
- Die Reinigung und Wartung darf nicht von Kindern ohne Aufsicht durchgeführt werden.
- Achten Sie darauf, dass Luftein- und -auslass nicht verdeckt werden. Legen Sie deshalb keine Gegenstände auf den Luftaus- oder vor den Lufteinlass.
- Stellen Sie sicher, dass durch den Luftauslass keine Fremdkörper in das Gerät fallen.
- Standard-WLAN-Schnittstelle basierend auf 802.11 b/g/n bei 2,4 GHz mit einer maximalen Ausgangsleistung von 100 mW EIRP.
- Bluetooth-Version 5.0 (LE) bei einer Frequenz von 2,4 GHz mit RF-Ausgang von weniger als 10 mW EIRP.

Vorsicht

- Das Gerät ist kein Ersatz für angemessenes Lüften, regelmäßiges Staubsaugen oder das Verwenden einer Dunstabzugshaube oder einer Lüftung während des Kochens.
- Verwenden Sie das Gerät immer auf einer trockenen, stabilen, ebenen und waagerechten Unterlage.
- Achten Sie darauf, dass um das Gerät herum mindestens 20 cm Platz ist. Über dem Gerät muss ein Abstand von mindestens 30 cm eingehalten werden.
- Setzen oder stellen Sie sich nicht auf das Gerät. Stellen Sie keine Gegenstände auf das Gerät.
- Stellen Sie das Gerät nicht direkt unter einer Klimaanlage auf, damit kein Kondenswasser auf das Gerät tropfen kann.
- Verwenden Sie nur Originalfilter von Philips, die speziell für dieses Gerät geeignet sind. Verwenden Sie keine anderen Filter.
- Das Verbrennen des Filters kann zu irreversiblen Gesundheitsschäden führen und/oder andere Leben gefährden. Verwenden Sie den Filter nicht als Brennstoff oder für ähnliche Zwecke.
- Vermeiden Sie es, mit harten Gegenständen gegen das Gerät (insbesondere den Lufteinlass und -auslass) zu stoßen.
- Achten Sie darauf, dass weder Ihre Finger noch andere Objekte in den Luftauslass oder -einlass gelangen, um Verletzungen oder Beschädigungen des Geräts zu verhindern.
- Benutzen Sie das Gerät nicht nach dem Gebrauch von Räuchermitteln zum Insektenschutz oder an Orten, an denen Ölrückstände oder chemische Dämpfe vorhanden sind bzw. Räucherstäbchen verbrannt werden.
- Verwenden Sie das Gerät nicht in der Nähe von gasbetriebenen Vorrichtungen, Heizungen oder offenen Kaminen.
- Schalten Sie den Luftreiniger immer zuerst aus, bevor Sie den Netzstecker von der Steckdose trennen, wenn Sie das Gerät bewegen, reinigen, die Filter austauschen oder andere Wartungsarbeiten durchführen möchten.
- Das Gerät ist ausschließlich für den Hausgebrauch bei normalen Betriebsbedingungen vorgesehen.
- Verwenden Sie das Gerät nicht in feuchter Umgebung oder in Räumen mit hoher Umgebungstemperatur, z. B. im Badezimmer, in der Toilette, in der Küche oder in einem Raum mit großen Temperaturschwankungen.
- Das Gerät entfernt kein Kohlenmonoxid (CO) oder Radon (Rn). Es kann nicht als Sicherheitsgerät bei Unfällen mit Verbrennungsvorgängen und gefährlichen Chemikalien verwendet werden.

Vereinfachte EU-Konformitätserklärung

DAP B.V. erklärt hiermit, dass das Funkübertragungsgerät AC0651 der Richtlinie 2014/53/EU entspricht. Der komplette Text der EU-Konformitätserklärung ist unter der folgenden Internet-Adresse einsehbar.

Ihr Luftreiniger

Herzlichen Glückwunsch zu Ihrem Kauf und willkommen bei Philips!

Um die Unterstützung von Philips optimal nutzen zu können, sollten Sie Ihr Produkt unter Support registrieren.

Produktübersicht

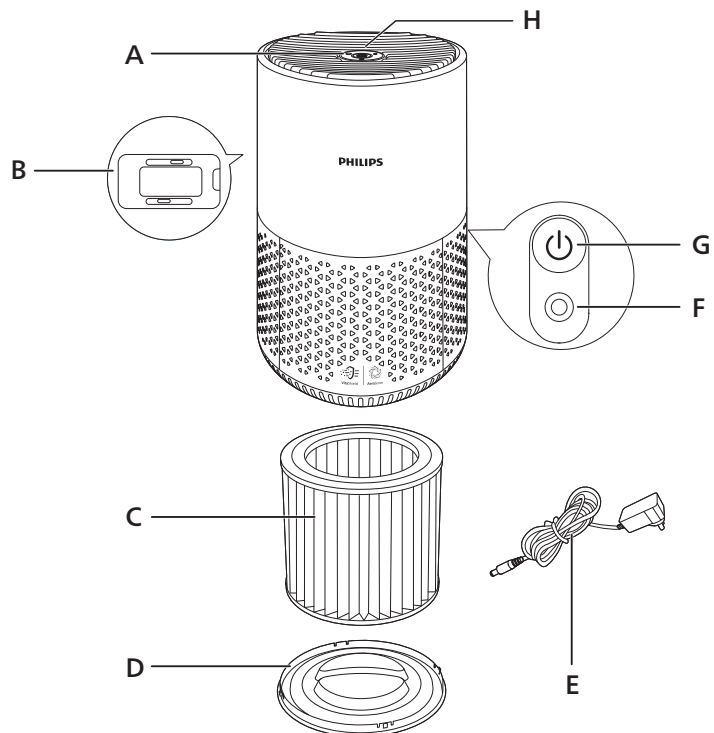

A Luftauslass

E Adapter (KA1201A-2400500EU)

B Luftqualitätssensor

F Steckdose

C	NanoProtect HEPA und Vorfilter (FY0611)	G	Ein-/Ausschalter
D	Sockel	H	Bedienfeld

Übersicht über die Bedienelemente

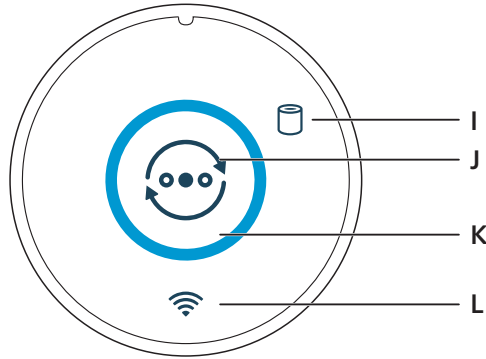

I	Austauschwarnung für Filter	K	Luftqualitätsring
J	Moduswahlschalter	L	WLAN-Anzeige

Erste Schritte

Einsetzen des Filters

Entfernen Sie vor der Verwendung die gesamte Verpackung des Filters.

Hinweis: Vergewissern Sie sich vor dem Einsetzen des Filters, dass der Netzstecker des Luftreinigers aus der Steckdose gezogen ist.

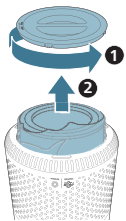

- 1 Drehen Sie die Gerätebasis gegen den Uhrzeigersinn, um sie vom Gerät zu entfernen. Nehmen Sie den Filter aus dem Gerät.

- Entfernen Sie sämtliche Verpackungsmaterialien von den Luftreinigungsfiltern.

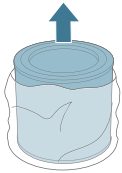

- Setzen Sie den Filter wieder in das Gerät ein. Setzen Sie die Basiseinheit wieder ein und drehen Sie sie im Uhrzeigersinn, um sie zu befestigen.

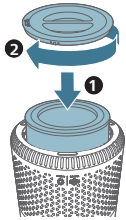

Informationen zur WLAN-Anzeige

WLAN-Symbolstatus

WLAN-Verbindungsstatus

Blinkt orange	Verbindung zum Smartphone wird aufgebaut
Leuchtet orange	Mit dem Smartphone verbunden
Blinkt weiß	Verbindung zum Server wird aufgebaut
Leuchtet weiß	Mit dem Server verbunden
Aus	WLAN-Funktion deaktiviert

WLAN-Verbindung



Erstmalige Einrichtung der WLAN-Verbindung

- Laden Sie die Philips "Air+" App aus dem App Store oder von Google Play herunter und installieren Sie sie.
- Stecken Sie den Stecker des Luftreinigers in die Steckdose und drücken Sie den Ein-/Aus schalter, um den Luftreiniger einzuschalten.
 - Die WLAN-Anzeige  blinkt das erste Mal orange.
- Vergewissern Sie sich, dass Ihr Smartphone oder Tablet erfolgreich mit Ihrem WLAN-Netzwerk verbunden wurde.

Hinweis: Aktivieren Sie die Bluetooth-Funktion auf Ihrem Smartphone, damit die Kopplung reibungslos abläuft.

- Starten Sie die Philips "Air+" App und klicken Sie auf "**Gerät hinzufügen**" oder drücken Sie auf die "+"-Schaltfläche auf dem Bildschirm. Befolgen Sie die Anweisungen auf dem Bildschirm, um den Luftreiniger mit Ihrem Netzwerk zu verbinden.



Hinweis:

Diese Anweisung ist nur relevant, wenn der Luftreiniger zum ersten Mal eingerichtet wird. Wenn das Netzwerk geändert wurde oder die Einrichtung erneut (siehe 'Setzen Sie die WiFi-Verbindung zurück') durchgeführt werden muss, erhalten Sie weitere Informationen im Kapitel "WLAN-Verbindung zurücksetzen"

Wenn Sie mehr als einen Luftreiniger mit Ihrem Smartphone oder Tablet verbinden möchten, muss dies für jedes Gerät einzeln geschehen.

Stellen Sie sicher, dass die Entfernung zwischen Ihrem Smartphone oder Tablet und dem Luftreiniger weniger als 10 m beträgt und keine Hindernisse vorhanden sind.

Setzen Sie die WiFi-Verbindung zurück

- 1 Stecken Sie den Stecker des Luftreinigers in die Steckdose und drücken Sie , um den Luftreiniger einzuschalten.
- 2 Drücken Sie  3 Sekunden lang, bis ein Signalton zu hören ist.
 - Der Luftreiniger wechselt in den Kopplungsmodus.
 - Die WLAN-Anzeige  blinkt orange.
- 3 Befolgen Sie die Schritte 3 bis 4 im Abschnitt "Erstmalige Einrichtung der WLAN-Verbindung".

Anschließen an die Stromversorgung

Warnung: Stromschlaggefahr! Ziehen Sie immer am Stecker, um das Stromkabel vom Netzanschluss zu trennen. Ziehen Sie niemals am Kabel.

Schließen Sie das Netzteil an Folgendes an:

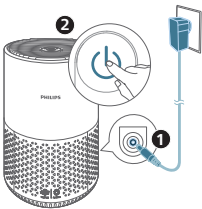

- Zuerst an das Gerät.
- Dann an eine Steckdose.



Verwenden des Luftreinigers





Ein- und Ausschalten

Hinweis: Um eine optimale Reinigungsleistung zu erhalten, sollten Sie Türen und Fenster schließen.

- 1 Drücken Sie die Ein-/Ausschalttaste  auf der Rückseite, um den Luftreiniger einzuschalten.
 - Der Luftreiniger wird standardmäßig im automatischen Modus betrieben.
- 2 Drücken Sie erneut den Ein-/Ausschalter , um den Luftreiniger wieder auszuschalten.

Ändern der Modus-Einstellung

Durch Berühren der Modusauswahltaete  können Sie zwischen automatischem Modus, Turbomodus, mittlerem Modus und Sleep-Modus wechseln. Die Helligkeit des Leuchtrings spiegelt den aktuellen Betriebsmodus wider:

- Automatischer Modus:
 -  Schaltfläche ein, automatische Helligkeitseinstellung und Licht des weißen Rings leuchtet
- Turbomodus:
 -  Schaltfläche aus, höchste Helligkeitsstufe
- Mittlerer Modus:
 -  Schaltfläche aus, mittlere Helligkeitsstufe
- Sleep-Modus:
 -  Schaltfläche aus, niedrigste Helligkeitsstufe

Im automatischen Modus passt das Gerät automatisch die entsprechende Lüftergeschwindigkeit an die Qualität der Umgebungsluft an.



Im Turbomodus wird der Luftreiniger mit der höchsten Geschwindigkeit betrieben.

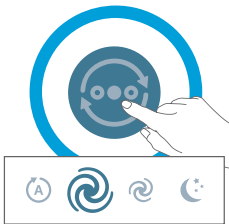

Im mittleren Modus wird der Luftreiniger mit einer mittleren Geschwindigkeit betrieben.





Im Sleep-Modus wird der Luftreiniger leise mit geringer Geschwindigkeit betrieben.

Wiederherstellen der Werkseinstellungen

Setzen Sie den Luftreiniger zurück, um zum Standardstatus zurückzukehren.

Setzen Sie die WLAN-Verbindung zurück, wenn sich Ihr Standardnetzwerk oder Ihr Philips Konto geändert hat.

- Drücken Sie die und Tasten gleichzeitig für 10 Sekunden, bis Sie ein Signalton hören.

Pflege

Hinweis: Verwenden Sie keine Scheuermittel oder aggressive bzw. brennbare Reinigungsmittel wie zum Beispiel Bleiche oder Alkohol, um die Teile des Geräts zu reinigen.

Reinigungszeitplan

Frequenz

Bei Bedarf

Reinigungsmethode

Reinigen Sie die Oberflächen des Geräts mit einem weichen, trockenen Tuch

Reinigen der Luftaustrittsabdeckung

Alle vier Wochen

Reinigen Sie die Oberfläche des Filters

Reinigen des Luftreinigergehäuses

Reinigen Sie den Luftreiniger regelmäßig innen und außen, damit sich kein Staub ansammelt.

- 1 Säubern Sie das Innere und Äußere des Luftreinigers mit einem weichen, trockenen Tuch.
- 2 Der Luftauslass kann ebenfalls mit einem weichen, trockenen Tuch gereinigt werden.

Reinigen des Partikelsensors

Reinigen Sie den Partikelsensor alle 2 Monate, um die ideale Funktion des Geräts sicherzustellen.

Hinweis:

Wenn der Luftreiniger in einer staubigen Umgebung verwendet wird, muss er möglicherweise öfter gereinigt werden.

Wenn die Luftfeuchtigkeit im Zimmer sehr hoch ist, kann sich Kondenswasser am Partikelsensor entwickeln, und die Luftqualitätsanzeige zeigt möglicherweise eine schlechte Luftqualität an, obwohl sie eigentlich gut ist. Ist dies der Fall, sollten Sie den Partikelsensor reinigen.

- 1 Schalten Sie den Luftreiniger aus und ziehen Sie den Netzstecker aus der Steckdose.
- 2 Nehmen Sie die Abdeckung des Luftqualitätssensors ab.

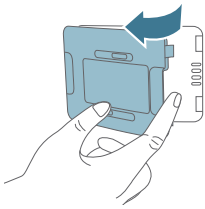

- 3 Reinigen Sie den Partikelsensor mit einem feuchten Wattestäbchen.
- 4 Trocknen Sie alle Teile gründlich mit einem trockenen Wattestäbchen.



- 5 Schließen Sie den Luftqualitätssensor.

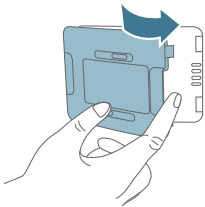

Reinigen der Oberfläche des Filters

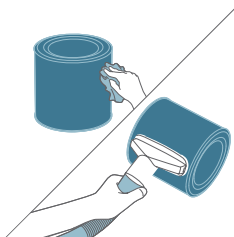

Wischen Sie die Oberfläche des Filters mit einem weichen feuchten Tuch ab oder reinigen Sie die Oberfläche des Filters mit einem Staubsauger.

Hinweis: Wenn Sie einen Hochleistungs-Staubsauger/Industriestaubsauger verwenden, könnte dieser den Filter beschädigen.

Den Filter austauschen

Informationen zur Verriegelungsfunktion bezüglich der Erhaltung gesunder Luft

Dieses Gerät ist mit einer Verriegelungsfunktion zur Erhaltung gesunder Luft ausgestattet, um sicherzustellen, dass der NanoProtect-Filter während des Betriebs in einem idealen Zustand ist. Wenn die Lebensdauer des Filters fast abgelaufen ist, leuchtet die Filterwechselanzeige (☐) und zeigt damit an, dass er ersetzt werden muss.

Den Filter austauschen

Hinweis:

Der Filter ist weder abwaschbar noch wiederverwendbar.

Schalten Sie den Luftreiniger stets aus, und ziehen Sie den Netzstecker aus der Steckdose, bevor Sie den Filter austauschen.

- 1 Drehen Sie die Gerätebasis gegen den Uhrzeigersinn, um sie vom Gerät zu entfernen. Nehmen Sie den Filter aus dem Gerät.

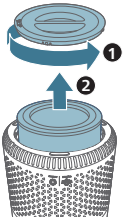

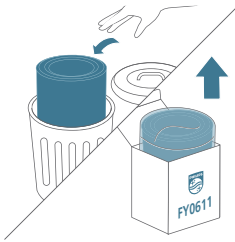

- 2 Entsorgen Sie den gebrauchten Filter.

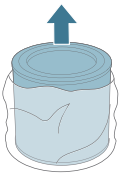

- 3 Entfernen Sie das gesamte Verpackungsmaterial vom neuen Filter.

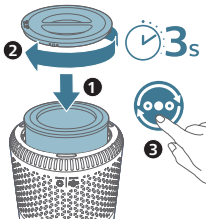





- 4 Setzen Sie den Filter in das Gerät ein. Setzen Sie die Basiseinheit wieder ein und drehen Sie sie im Uhrzeigersinn, um sie zu befestigen.
- 5 Stecken Sie den Stecker des Luftreinigers in die Steckdose.
- 6 Drücken Sie den Ein-/Ausschalter , um das Gerät einzuschalten.
- 7 Halten Sie die Taste  3 Sekunden lang gedrückt, um den Zähler für die Filterlebensdauer zurückzusetzen.
- 8 Waschen Sie sich nach dem Auswechseln des Filters gründlich die Hände.

Filter zurücksetzen

Sie können den Filter auch bereits vor Aufleuchten der Filterwechselanzeige () austauschen. Nach dem Austauschen eines Filters müssen Sie den Zähler für die Filterstandzeit manuell zurücksetzen.

- 1 Drücken Sie den Ein-/Ausschalter , um das Gerät einzuschalten.
- 2 Halten Sie innerhalb von 10 Sekunden nach dem Einschalten die Modusauswahltaste  5 Sekunden lang gedrückt, um den Zähler für die Filterlebensdauer zurückzusetzen.

Aufbewahrung

- 1 Schalten Sie den Luftreiniger aus und ziehen Sie den Netzstecker aus der Steckdose.
- 2 Reinigen Sie den Luftreiniger und die Oberfläche des Filters (siehe 'Pflege').
- 3 Lassen Sie alle Teile vor der Aufbewahrung gründlich an der Luft trocknen.
- 4 Wickeln Sie den Filter in luftdichte Plastiktüten.
- 5 Bewahren Sie den Luftreiniger und den Filter an einem kühlen, trockenen Ort auf.
- 6 Waschen Sie sich nach jedem Kontakt mit einem Filter gründlich die Hände.

Fehlerbehebung

In diesem Kapitel sind die häufigsten Probleme aufgeführt, die beim Gebrauch Ihres Geräts auftreten können. Sollten Sie ein Problem mithilfe der nachstehenden Informationen nicht beheben können, wenden Sie sich bitte an das Philips Service-Center in Ihrem Land.

Problem	Mögliche Lösung
Das Gerät funktioniert nicht, obwohl es mit der Stromversorgung verbunden ist.	Die Austauschwarnung für den Filter blinkt, doch Sie haben den entsprechenden Filter nicht ausgewechselt. Das Gerät ist nun gesperrt. Wechseln Sie in diesem Fall den Filter aus, und setzen Sie den Zähler für die Standzeit des Filters zurück.
Der Luftstrom, der aus dem Luftauslass dringt, ist bedeutend schwächer als vorher.	Die Oberfläche des Filters ist schmutzig. Reinigen Sie die Oberfläche des Filters (siehe 'Pflege').
Die Luftqualität verbessert sich nicht, obwohl das Gerät lange Zeit in Betrieb war.	Überprüfen Sie, ob das Verpackungsmaterial vom Filter entfernt wurde.

	Vergewissern Sie sich, dass der Filter ordnungsgemäß eingesetzt wurde.
	Der Raum ist sehr groß oder die Qualität der Luft im Freien ist mangelhaft.
	Um von einer optimalen Luftreinigung zu profitieren, schließen Sie bitte Türen und Fenster, wenn Sie den Luftreiniger verwenden.
	Luft kann auch drinnen verschmutzt werden. Beispielsweise durch Rauchen, Kochen oder Räucherstäbchen.
	Der Filter hat das Ende seiner Lebensdauer erreicht. Ersetzen Sie den Filter durch einen neuen Filter.
Bei dem Gerät tritt ein ungewöhnlicher Geruch auf.	Anfangs kann das Gerät einen leichten Kunststoffgeruch verströmen. Das ist normal. Wenn das Gerät auch nach Entfernung der Filter einen verbrannten Geruch verströmt, wenden Sie sich an einen Philips Händler oder ein autorisiertes Philips Service-Center. Unter Umständen produziert der Filter aufgrund der Aufnahme von Innenraumgasen einen unangenehmen Geruch, wenn er längere Zeit verwendet wurde. Es wird empfohlen, dass Sie ihn reaktivieren, indem Sie ihn bei regelmäßiger Verwendung in direktes Sonnenlicht stellen. Wenn der Geruch weiterhin besteht, ersetzen Sie den Filter.
Das Gerät ist sehr laut.	Überprüfen Sie, ob das Verpackungsmaterial vom Filter entfernt wurde.
	Das Gerät läuft mit hoher Geschwindigkeit, wenn die Luftqualität schlecht ist, und verursacht lautere Geräusche. Wenn Sie das Gerät nachts in einem Schlafzimmer verwenden, wählen Sie den Sleep-Modus aus.
	Anormale Geräusche können auch durch Gegenstände verursacht werden, die versehentlich in den Luftaustritt gelangen. Schalten Sie das Gerät umgehend aus, und drehen Sie es herum, um die Gegenstände herauszuholen.
Das Gerät zeigt an, dass ich einen Filter austauschen muss, obwohl ich dies schon gemacht habe.	Sie haben möglicherweise den Zähler für die Filterlebensdauer nicht zurückgesetzt. Schalten Sie das Gerät ein. Halten Sie dann die Modusauswahltaste (☺) 3 Sekunden lang gedrückt, bis  ausgeblendet wird.
Die WLAN-Einrichtung ist nicht erfolgreich.	Wenn der Router, mit dem Ihr Gerät verbunden ist, ein Dualband-Router ist, und Ihr Luftreiniger aktuell keine Verbindung mit einem 2,4-GHz-Netzwerk herstellt, wechseln Sie auf ein anderes Frequenzband desselben Routers (2,4 GHz), und versuchen Sie dann erneut, Ihren Luftreiniger zu koppeln. 5-GHz-Netzwerke werden nicht unterstützt.
	Web-Authentifizierungsnetzwerke werden nicht unterstützt.
	Überprüfen Sie, ob das Gerät sich innerhalb der Reichweite des WLAN-Routers befindet. Sie können versuchen, den Luftreiniger näher am WLAN-Router zu platzieren.

Überprüfen Sie, ob der Netzwerkname korrekt ist. Beachten Sie beim Netzwerknamen die Groß- und Kleinschreibung.

Überprüfen Sie, ob das WLAN-Passwort korrekt ist. Beachten Sie beim Passwort die Groß- und Kleinschreibung.

Wiederholen Sie die Einrichtung gemäß den Anweisungen im Kapitel "WLAN-Verbindung".

Die WLAN-Konnektivität kann von elektromagnetischen oder anderen Störungen unterbrochen werden. Halten Sie das Gerät von anderen elektronischen Geräten fern, um Störsignale zu vermeiden.

Überprüfen Sie, ob sich das Mobilgerät im Flugmodus befindet. Stellen Sie sicher, dass der Flugmodus deaktiviert ist, wenn eine Verbindung mit dem WLAN-Netzwerk hergestellt wird.

Im Hilfeabschnitt der App finden Sie umfassende und aktuelle Tipps zur Fehlerbehebung.

Hinweise

Elektromagnetische Felder

Dieses Gerät erfüllt die entsprechenden Normen und Vorschriften bezüglich Gefährdung durch elektromagnetischen Felder.

Recycling



Dieses Symbol bedeutet, dass Elektrogeräte und Akkus/Batterien nicht mit dem normalen Hausmüll entsorgt werden dürfen.

Beachten Sie die örtlichen Vorschriften zur getrennten Entsorgung von Elektrogeräten und Akkus/Batterien.

- 1 Altgeräte/Altakkus/Batterien können kostenlos an geeigneten Rücknahmestellen abgegeben werden.
- 2 Diese werden dort fachgerecht gesammelt oder zur Wiederverwendung vorbereitet. Altgeräte/Altakkus/Batterien können Schadstoffe enthalten, die der Umwelt und der menschlichen Gesundheit schaden können. Enthaltene Rohstoffe können durch ihre Wiederverwertung einen Beitrag zum Umweltschutz leisten. Sofern die Batterie Blei (Pb), Cadmium (Cd) oder Quecksilber (Hg) enthält, ist die Batterie entsprechend gekennzeichnet.
- 3 Die Löschung personenbezogener Daten auf den zu entsorgenden Altgeräten muss vom Endnutzer eigenverantwortlich vorgenommen werden.

- 4** Hinweise für Verbraucher in Deutschland: Die in Punkt 1 genannte Rückgabe ist gesetzlich vorgeschrieben. Altgeräte mit Altbatterien und/oder Altakkus und Lampen, die nicht vom Altgerät umschlossen sind, sind vor der Abgabe an einer Rücknahmestelle von diesen zu trennen. Dies gilt nicht, falls die Altgeräte für eine Wiederverwendung noch geeignet (d.h. funktionstüchtig) sind und von den anderen Altgeräten getrennt werden. Sammel- und Rücknahmestellen in DE/; für Batterien auch Rückgabe im Handel möglich. Informationen über Sammel- und Recyclingquoten

Rücknahme von Altgeräten

Rücknahmepflichtig sind Geschäfte mit einer Verkaufsfläche von mindestens 400 m² für Elektro- und Elektronikgeräte sowie diejenigen Lebensmittelgeschäfte mit einer Gesamtverkaufsfläche von mindestens 800 m², die mehrmals pro Jahr oder dauerhaft Elektro- und Elektronikgeräte anbieten und auf dem Markt bereitstellen.

Diese Händler müssen:

- beim Verkauf eines neuen Elektrogeräts ein Altgerät der gleichen Art kostenfrei zurücknehmen (1:1-Rücknahme); auch bei Lieferungen nach Hause.
- bis zu drei kleine Altgeräte (keine äußere Abmessung größer als 25 cm) kostenfrei im Verkaufsgeschäft oder in unmittelbarer Nähe zurücknehmen, ohne Neukaufverpflichtung.

Rücknahmepflichten gelten auch für den Versandhandel, wobei die Pflicht zur 1:1-Rücknahme im privaten Haushalt nur für Wärmeüberträger (Kühl-/Gefriergeräte, Klimageräte u.a.), Bildschirmgeräte und Großgeräte gilt; für die 1:1-Rücknahme von Lampen, Kleingeräten und kleinen ITK-Geräten sowie die 0:1-Rücknahme müssen Versandhändler Rückgabemöglichkeiten in zumutbarer Entfernung zum Endverbraucher bereitstellen.

Die Versuni Germany GmbH ist Mitglied des Rücknahmesystems "take-e-back". Mehr Information unter: So Verbraucher über Versuni Netherlands B.V. ein Produkt erworben haben, können sie ebenso die Möglichkeiten des Systems nutzen.

Rückgabemöglichkeiten für Verbraucher in Österreich

Die Versuni Germany GmbH und die Versuni Netherlands B.V. sind Mitglied beim Sammel- und Verwertungssystem des UFH. Sammelstellen und Öffnungszeiten siehe . So Verbraucher das Produkt andernorts erworben haben, haben sie gemäß §5 EAG Anspruch auf eine 1:1-Rücknahme. Für Haushalts- und Gewerbeverpackungen sind die Versuni Germany GmbH und die Versuni Netherlands B.V. Mitglied beim Sammel- und Verwertungssystem RecycleMe GmbH.

Garantie und Support

Versuni bietet für das Produkt eine zweijährige Garantie ab dem Kaufdatum. Die Garantie kommt nicht zu tragen, wenn ein Defekt auf eine falsche Benutzung oder auf eine mangelhafte Wartung zurückzuführen ist. Unsere Garantie beeinträchtigt Ihre gesetzlichen Rechte als Verbraucher nicht. Besuchen Sie bitte unsere Website Philips, um weitere Informationen zu erhalten oder die Garantie in Anspruch zu nehmen.

Bestellen von Ersatz- oder Zubehörteilen

Wenn Sie ein Teil ersetzen müssen oder ein zusätzliches Teil kaufen möchten, wenden Sie sich an Ihren Philips Händler oder besuchen Sie **Philips**.

Falls Sie Probleme haben, die Teile zu erhalten, kontaktieren Sie bitte das Philips Service-Center in Ihrem Land.

PHILIPS and the Philips Shield Emblem are registered trademarks of Koninklijke Philips N.V. and are used under license.

This product has been manufactured by and is sold under the responsibility of Versuni Holding B.V., and Versuni Holding B.V. is the warrantor in relation to this product.

2023 © Versuni Holding B.V.

3000.000.0000.1 (08/2023)



LOVEAIR

Bedienungsanleitung heruntergeladen
von loveair.de



 >75 % recycled paper
>75 % papier recyclé